

Инструкция по эксплуатации IR Receiver BUS Line для IB шины



Для того, чтобы оптимально использовать преимущества инфракрасного управления IR Receiver BUS Line для IB шины, внимательно прочтите настоящую инструкцию!

IR Receiver BUS Line для IB шины – это устройство индивидуального или группового дистанционного управления по IB шине при помощи инфракрасных приёмников и передатчиков IR, IRS, IR. Предусмотрено подключение инфракрасного приёмника IR3. Возможно подключение линии индивидуального выключателя или протокола IB. Встроенная функция поворота делает возможным комфортное управление поворотом ламелей жалюзи.

1. Технические характеристики



Артикулярный номер:	1822033
Напряжение питания:	230 В ~ 50 Гц
Предохранитель:	3,15 А
Степень защиты корпуса:	IP40
Класс защиты:	II
Рабочая температура:	от +5°C до +40°C
Габаритные размеры:	135x120x42 мм

2. Установка



...Внимание: Установка, проверка и подключение к сети 230 В может осуществляться только электриками с соответствующим допуском! Все подключения производите только при отключенном напряжении! Примите все меры безопасности против случайного включения сети во время проведения монтажных работ! Работоспособность гарантируется при выполненном по всем правилам монтаже и достаточном напряжении электросети в диапазоне: 207-265В.



3. Монтаж и подключение

IR Receiver BUS Line предназначен для монтажа только в сухих помещениях и крепится к стене на трех саморезах согласно схеме монтажа, приведенной ниже. Для передачи команды инфракрасный пульт IRT 103/803 должен быть направлен на инфракрасный приёмник IR3

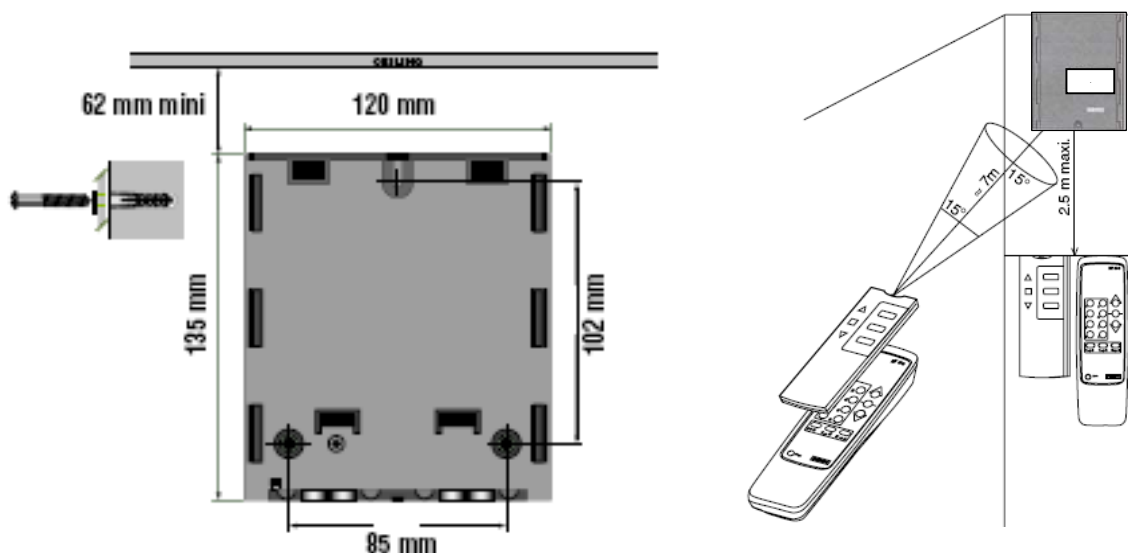

....Внимание: Дальность приема IR сигнала ограничивается законоположениями для IR устройств. Обратите внимание при проектировании на то, чтобы был обеспечен достаточный прием IR сигналов. Установку прибора и ввод в эксплуатацию должен выполнять только специалист! Все подключения выполняются согласно приведенной ниже схеме. При подключении используются гибкие провода.

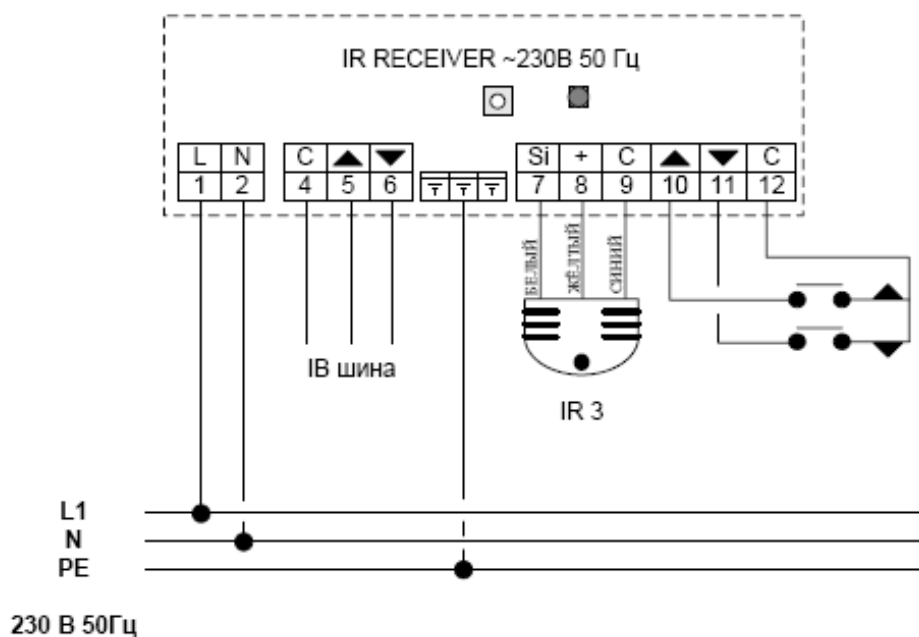



4. Программирование



ИЛИ



4.1. Программирование:

- Нажмите и удерживайте кнопку «**PROG.**» на пульте **IRT 803 (IR 8)** или на **IR RECEIVER BUS Line** примерно 5 секунд, пока загорится светодиод **LED** красного цвета. Режим программирования активирован примерно на 3 минуты.

4.2. Выбор канала управления:

- На пульте **IRT 803 (IR 8)** нажмите клавишу **1**, светодиод **LED** мигает дважды для начала программирования.

- На пульте **IRT 803 (IR 8)** нажмите коротко клавишу желаемого канала с **1 по 8**, при этом светодиод **LED** будет мигать четырежды.

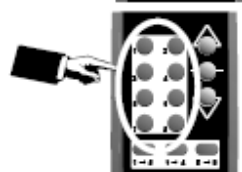

ИЛИ



4.3. Выход из режима программирования:

Нажмите на кнопку «**PROG.**» на пульте **IRT 803** или на **IR RECEIVER Bus Line**, пока светодиод **LED** не погаснет.

5. Выбор типа режима управления:



ИЛИ



5.1. Программирование:

- Нажмите и удерживайте кнопку «**PROG.**» на пульте **IRT 803 (IR 8)** или на **IR RECEIVER BUS Line** примерно 5 секунд, пока загорится светодиод **LED** красного цвета. Режим программирования активирован примерно на 3 минуты.

- На пульте **IRT 803 (IR 8)** нажмите коротко клавишу **2**, при этом светодиод **LED** будет мигать дважды.

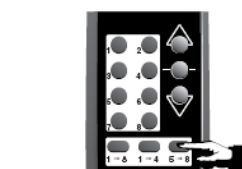
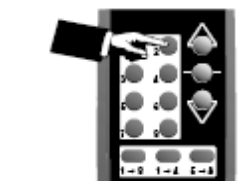

5.2. Для программирования режима жалюзи

Жалюзи: нажмите коротко клавишу **5.-8**, при этом светодиод **LED** будет мигать четырежды.

5.3. Для программирования режима рулонные шторы

Рулонные конструкции: нажмите коротко клавишу **1.-8**, при этом светодиод **LED** будет мигать также четырежды.



5.4. Выход из режима программирования:

Нажмите на кнопку «PROG.» на пульте IRT 803 (IR 8) или на IR RECEIVER, пока светодиод LED не погаснет.

6. Выбор типа входа:



6.1. Программирование:

- Нажмите и удерживайте кнопку «PROG.» на пульте IRT 803 (IR 8) или на IR RECEIVER BUS Line примерно 5 секунд, пока загорится светодиод LED красного цвета. Режим программирования активирован примерно на 3 минуты.



На пульте IRT 803 (IR 8) нажмите коротко клавишу 3, при этом светодиод LED будет мигать дважды.



6.2. Программирование типа входа индивидуального выключателя:

Нажмите коротко клавишу 1.-.8.



6.3. Программирование типа входа слаботочная шина IB:

Нажмите коротко клавишу 5.-.8.



6.4. Выход из режима программирования:

Нажмите на кнопку «PROG.» на пульте IRT 803 (IR 8) или на IR RECEIVER, пока светодиод LED не погаснет.

7. Приведение в режим заводской настройки:



7.1. Программирование:

- Нажмите и удерживайте кнопку «PROG.» на пульте IRT 803 (IR 8) или на IR RECEIVER BUS Line примерно 5 секунд, пока загорится светодиод LED красного цвета. Режим программирования активирован примерно на 3 минуты.

ЗАВОДСКИЕ НАСТРОЙКИ – это одноканальный режим управления для IRT 103 (IR 1), вход для слаботочной шины IB, тип управления – рулонные конструкции.

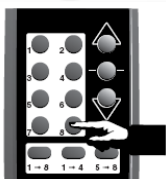

- На пульте IRT 803 (**IR 8**) нажмите коротко клавишу **8**, при этом светодиод **LED** будет мигать дважды.



Затем нажмите коротко клавишу **1.-8.**



или



7.2. Выход из режима программирования:

Нажмите на кнопку «**PROG.**» на пульте IRT 803 или на IR RECEIVER, пока светодиод **LED** не погаснет.

8. Обслуживание и управление



...Внимание: При применении нескольких IR Receiver на каждый приемник может быть запрограммирован только один IR канал

8.1. Инфракрасный пульт IRT803 (IR 8) / 103 (IR 1)

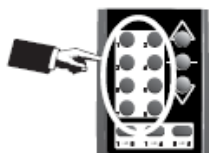

или

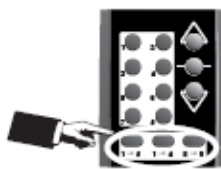

- На IRT 803 выберите желаемый канал от **1** до **8**, или группу каналов **1.-8**, **1.-4**, **5.-8**.

- Задайте команду на движение клавишами **вверх**, **вниз**, **стоп**.

8.2. Индивидуальный выключатель



Движение **Вверх** или **Вниз**

Задайте команду на движение клавишами выключателя **вверх**, **вниз**.

Остановка / **СТОП**

Задайте команду **стоп** одновременным нажатием клавиш **вверх** и **вниз** или нажатием клавиши **стоп**, или клавиш противоположного направления.

8.3. Функция поворота жалюзи.

- В случае короткого импульсного нажатия на клавиши **вверх** или **вниз** (примерно 0,5 с) полотно перемещается максимально в течение 3-х мин.

- В случае длинного нажатия на клавиши **вверх** или **вниз** (от 0,5 с до 6 с) ламели поворачиваются на необходимый угол.

В случае нажатия на клавиш **вверх** или **вниз** более, чем на 7 с, полотно перемещается течение 3-х мин.