

# ИНСТРУКЦИЯ ПО ЭКСПЛУАТАЦИИ



С тем чтобы оптимально использовать преимущества Вашего устройства управления Soliris, внимательно прочтите эту инструкцию.

**inteo** Soliris Uno

**Soliris Uno - это солнечно-ветровая автоматика.** (Возможно с датчиком дождя и/или термостатом) Скорость ветра и солнечное излучение измеряются комбинированным датчиком. Пороговые значения скорости ветра и солнечного излучения устанавливаются индивидуально. При солнечном свете маркиза или жалюзи автоматически разворачиваются либо полностью, либо до установленного Вами промежуточного положения. Ручное управление возможно тоже. При слишком сильном ветре маркиза и жалюзи автоматически сворачиваются и ручное управление блокируется. Благодаря наличию задержки сворачивания можно избежать часто повторяющихся команд из-за меняющегося состояния освещения. Солнечная автоматика может отключаться. Ветровая автоматика выполняет защитную функцию и всегда активизирована.

## 1. Технические характеристики

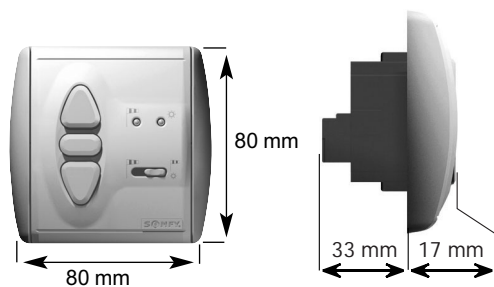

Soliris Uno

CE EN60669  
EN50081-1  
EN50082-1

<b>Арт. №:</b>	710122
<b>Рабочее напряжение:</b>	220 – 240V ~ 50/60Hz
<b>Степень защиты корпуса:</b>	IP 40
<b>Класс защиты:</b>	II
<b>Рабочая температуры:</b>	от +5°C до +40°C
<b>Условия окружающей среды:</b>	сухое помещение
<b>Нагрузка на рабочий контакт:</b>	cos φ > 0,8 / 3A / 230V / 50Hz

## 2. Установка



Установка, проверка и подключение устройства может осуществляться только специалистами электриками (согласно правилам СНЕ)!  
Осуществляйте все подключения при отключенном напряжении!  
Соблюдайте все предписания против непредвиденных включений!  
Надлежащая эксплуатация возможна только в случае квалифицированного монтажа и достаточного энергопитания.

Soliris Uno предназначен для монтажа в розетку скрытой проводки Ø 60 мм или в соответствующую крышку наружной проводки ( принадлежности SOMFY)

## 2.1 Монтаж

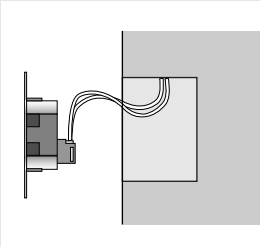

Подсоединить выводы к клеммам несущей рамки (расположение клемм см. 2.2)

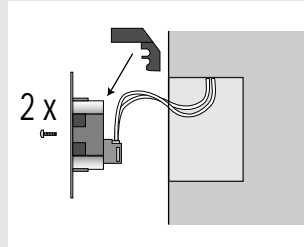

Щиток безопасности одеть сзади на несущую рамку. (Чтобы снять щиток безопасности нужно слегка надавить отверткой в специальное отверстие на задней части несущей рамки). Несущую рамку закрепить в розетку скрытой проводки.

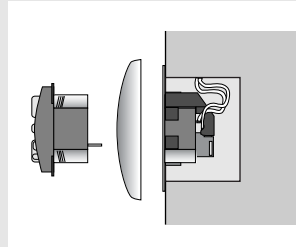

Управление Soliris вместе с рамкой вставить в несущую рамку.

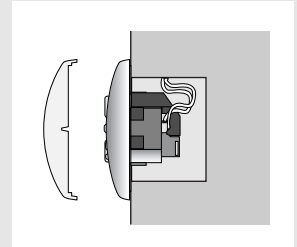

По завершении установки и программирования (раздел 4) прикрепить крышку к устройству управления.

**Test:** Nach dem Anlegen der Betriebsspannung kann mit den Tasten **▲ Auf** und **▼ Ab** die Laufrichtung des Motors geprüft werden.

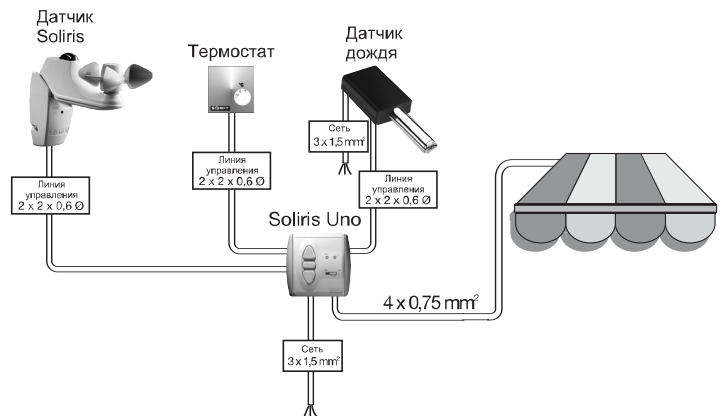

## 2.2 Расположение клемм

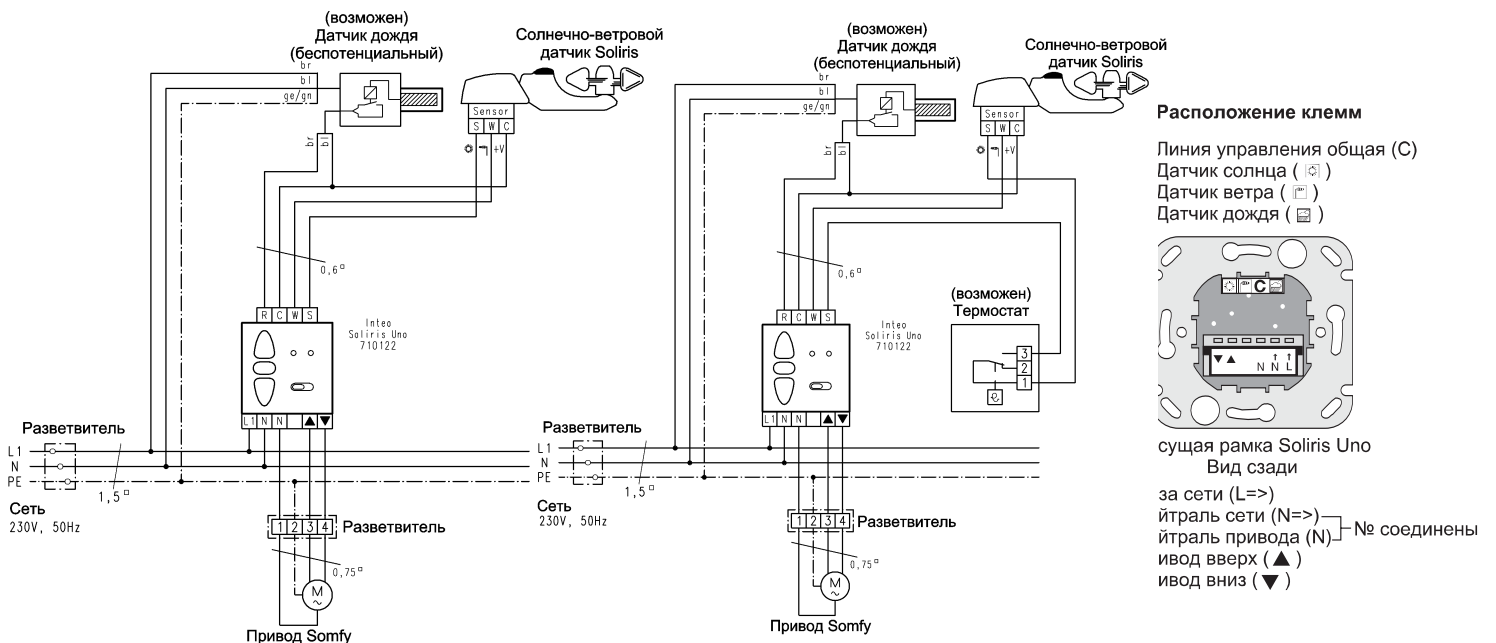

# 3. Установка

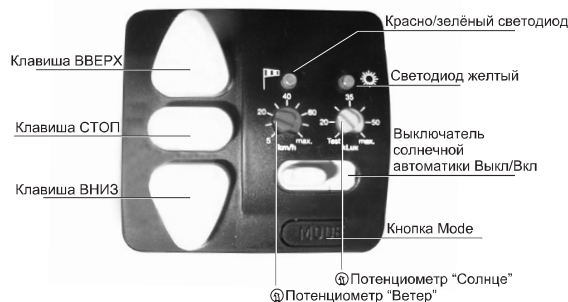

## 3.1 Солнечно-ветровая автоматика

Выключатель может подключать и отключать функцию солнечной автоматики:

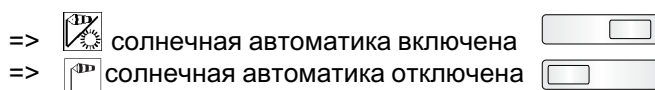

С помощью потенциометров устанавливаются пороговые значения яркости и скорости ветра:

### Солнце

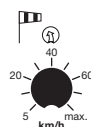

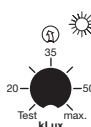

### Ветер



Диапазон скорости ветра 5 -80 км/ч  
Диапазон установки яркости 20 - 60 кЛюкс

Заводская установка: около 20 км/ч  
Заводская установка: около 35 кЛюкс

**Тест:** Солнечно-ветровую автоматику можно проверить.

Выключатель солнечной автоматики  включить. Потенциометр Ветер  установить на 5 км/ч, потенциометр солнце  установить на тест.

**Желтый** светодиод солнца будет непрерывно гореть.

=> датчик солнца исправен ( При использовании комнатного термостата, установить самое низкое значение температуры => контакта нет)

Если после вращения датчика ветра, загорается красный светодиод

=> то датчик ветра работает

### Принцип действия ветровой автоматики

Сворачивание полотна:

Если скорость ветра, замеренная датчиком ветра превышает установленное значение, то загорается **красный** светодиод и полотно сворачивается. В этом случае блокируется как команды солнечной автоматики, так и команды ручного управления.

Выдвижение полотна:

Если замеренная датчиком скорость ветра опускается ниже установленного на  **Ветер** порога, **красный** светодиод начинает мигать. После времени задержки в примерно 12 мин. солнечная автоматика включается вновь. А команды ручного управления могут подаваться уже через 30 сек.

### Принцип действия солнечной автоматики

Выдвижение полотна:

Если замеренная датчиком яркость опускается ниже установленного на  **Солнце** порога, **желтый** светодиод непрерывно горит в течение примерно 2 мин., затем выдвигается полотно.

Сворачивание полотна

Если замеренное значение яркости опускается ниже установленного значения, то после времени задержки полотно сворачивается. Время задержки сворачивания (между 30 и 15 мин.) зависит от того, как долго до этого светило солнце.

Если значение яркости опускается ниже 12 кЛюкс, то время задержки сворачивания сокращается на 5 мин. Таким образом при наступлении сумерек и темных грозовых облаках полотно сворачивается. **Желтый** светодиод мигает до тех пор, пока длится время задержки сворачивания.

### 3.2 Датчик ветра

К Soliris Uno можно по желанию подключать датчик дождя с беспотенциальным контактом ( Арт. N 705588 SOMFY). При дожде полотно будет автоматически сворачиваться. Горит **красный** светодиод. В этом случае блокируются как команды солнечной автоматики , так и команды ручного управления.

### 3.3 Комнатный термостат

К Soliris Uno можно по желанию подключать комнатный термостат с беспотенциальным контактом ( Арт. N 709 808 SOMFY). При управлении полотном в данном случае будет учитываться и температура в помещении.

# 4. Программирование

Soliris Uno предлагает целый ряд дополнительных программируемых функций, которые обеспечат дополнительный комфорт. Дальнейшие возможности программирования Soliris Uno зависят от установленного режима эксплуатации.

Условия осуществления программирования.



Во время программирования не должно поступать никаких сообщений( солнце, ветер и т. д.) , (светодиод не горит), выключатель  солнечной автоматики установить в позицию выкл.

Полотно привести в верхнее конечное положение ( полотно свернуть).

После приведения в конечное положение(полотно свернуто) реле должны отключиться( либо через 3 мин. автоматически, либо нажатием на  **СТОП/Р**)

## 4.1 Betriebsart



### 4.1.1 Эксплуатация маркизы

Маркизы приводятся в движение каждым нажатием на кнопки  **ВВЕРХ** и  **ВНИЗ**. Программирование режима эксплуатации маркизы ( запрограммировано в заводских условиях):

Кнопку **Mode** нажимать около 2 сек. Попеременно замигают **красный** и **желтый** светодиоды, после этого нажимать около 2 сек.  **ВНИЗ**, пока **желтый** светодиод не загорится коротко дважды через паузу.

=> Режим эксплуатации маркизы запрограммирован.

### 4.1.2 Режим эксплуатации жалюзи "Tip Rast"



При эксплуатации жалюзи "Tip Rast" каждое короткое нажатие на  **ВВЕРХ** и  **ВНИЗ** вызывает короткую команду на движение, каждое продолжительное нажатие вызывает команду на продолжительное движение. Для жалюзи можно запрограммировать поворот ламелей (см. раздел 4.3)

Программирование режима эксплуатации жалюзи "Европейский вариант"

Кнопку **Mode** нажимать около 2 сек. Попеременно замигают **красный** и **желтый** светодиоды, после этого нажимать около 2 сек.  **ВВЕРХ** пока **желтый** светодиод не загорится коротко дважды с паузой.

=> Режим эксплуатации жалюзи "Tip Rast" запрограммирован.

### 4.1.3 Режим эксплуатации жалюзи "Rast Tip"

При эксплуатации жалюзи "Rast Tip" каждое короткое нажатие на  **ВВЕРХ** и  **ВНИЗ** вызывает команду на продолжительное движение, каждое продолжительное нажатие вызывает команду на движение пока нажат клавиша. Для жалюзи можно запрограммировать поворот ламелей (см. раздел 4..3).

Программирование режима эксплуатации жалюзи "Американский вариант"

Кнопку **Mode** нажимать около 2 сек. Попеременно замигают **красный** и **желтый** светодиоды, после этого нажимать  **СТОП/Р** пока **зеленый** светодиод не загорится коротко дважды с паузой.

=> Режим эксплуатации жалюзи "Rast Tip" запрограммирован.

**Тест:** Программирование каждого режима эксплуатации можно проверить. Коротко нажать на **Mode**  
=> коротко загорится соответствующий светодиод  
**Желтый** - режим эксплуатации маркизы  
**Красный** - режим эксплуатации жалюзи "Tip Rast"  
**Зеленый** - режим эксплуатации жалюзи "Rast Tip"

## 4.2 Промежуточное положение по выбору

При режиме эксплуатации маркизы или жалюзи (раздел 4.1) Вы можете запрограммировать любое промежуточное положение с верхнего конечного положения (полотно свернуто)

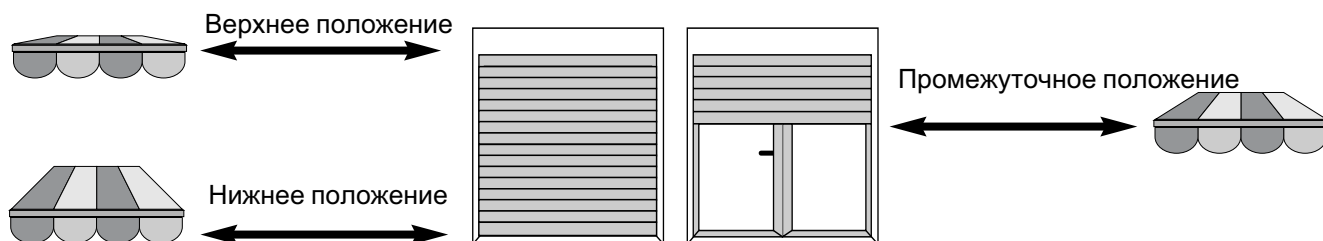

Программирование промежуточного положения

Приведите полотно в конечное положение **Δ ВВЕРХ** (полотно свернуто)

Нажимайте одновременно клавиши **▽ ВНИЗ** и **○ СТОП/П** до тех пор (около 3 сек.) пока полотно не начнет выдвигаться.

=> Загорится **зеленый** светодиод



Остановите полотно в том положении, которое в последствии будет являться промежуточным верхним положением. (Корректировка желаемого положения может производиться просто нажатием на клавиши **Δ ВВЕРХ**, **▽ ВНИЗ** или **○ СТОП/П**).

Нажимайте на клавишу **○ СТОП/П** около 2 сек.

=> **Зеленый** светодиод погаснет, промежуточное положение запрограммировано.

Вызов промежуточного положения.

Если полотно находится выше промежуточного положения, нажмите на кнопку **○ СТОП/П**. Полотно займет промежуточное положение.

Если выключатель солнечной автоматики находится в положении включен  и полотно находится выше промежуточного положения, полотно автоматически займет промежуточное положение, как только установленное на потенциометре Солнце  значение яркости будет превышено.

Анулирование промежуточного положения

Приведите полотно в промежуточное положение.

Для стирания промежуточного положения нажимайте около 10 сек. на **○ СТОП/П**

=> Загорится красный светодиод, промежуточное положение аннулировано.

## 4.3 Поворот ламелей

В режиме эксплуатации жалюзи (раздел 4.1.2. и 4.1.3.) Вы можете запрограммировать поворот ламелей.

Программирование поворота ламелей

Для этого необходимо чтобы предварительно было запрограммировано промежуточное положение. (раздел 4.2)

Когда полотно будет находится в верхнем конечном положении (жалюзи подняты), нажмите на **○ СТОП/П**. Полотно займет

промежуточное положение. Ламели должны быть закрытыми.

Нажимайте одновременно на **Δ ВВЕРХ** и **○ СТОП/П**.

Примерно через 3 сек. полотно начнет двигаться по направлению вверх.

=> Загорится **зеленый** светодиод.

Отпустите клавишу в том положении, где впоследствии будут, которое они в последствии должны занимать после поворота.

(Изменение положения нажатием на клавиши **Δ ВВЕРХ** или **▽ ВНИЗ** не препятствует процессу программирования).

Нажимайте на клавишу **○ СТОП/П** около 2 сек.

=> **Зеленый** светодиод погаснет, поворот ламелей запрограммирован.

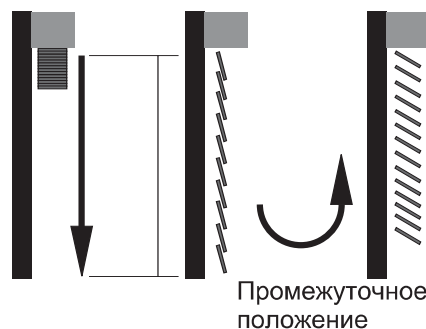



#### Вызов поворота ламелей

После прохождения промежуточного положения (раздел 4.2) полотно с запрограммированным поворотом ламелей движется вверх.

Если полотно находится ниже промежуточного положения в направлении вниз, то поворот ламелей вниз всегда можно вызвать двукратным нажатием на  **СТОП/UP**.

#### Анулирование поворота ламелей

Для этого нужно нажатием на  **СТОП/UP** привести полотно из верхнего конечного положения в промежуточное положение. После прохождения промежуточного положения полотно с запрограммированным поворотом ламелей автоматически движется вверх. Для анулирования поворота ламелей нажимайте около 10 сек. клавишу  **СТОП/UP**.

=> Как только загорится **красный** светодиод поворот ламелей и промежуточное положение будут аннулированы.